

REVESMAC

CATALOGO
2024



CONTACTOS

Ricardo Lopéz	+56 9 9732 4157
Silvia Díaz	+56 9 9235 4379
Cindy Lopéz	+56 9 3914 7729
Erick Carrasco	+56 9 3650 1991
Oficina central	+56 3 325 11009

CORREOS

contacto@revesmac.cl
clopez@revesmac.cl
rlopez@revesmac.cl
ecarrasco@revesmac.cl
sdiaz@revesmac.cl



Nuestra misión en REVESMAC es ser líderes en el mercado de revestimientos. Nos comprometemos a proporcionar soluciones de alta calidad para embellecer y transformar espacios, brindando a nuestros clientes un servicio excepcional, atención personalizada y precios competitivos.

Buscamos ser reconocidos por la calidad de nuestro servicio, la dedicación en el proceso de elección, compra y despacho de nuestros productos, así como por la excelencia en nuestros revestimientos. A través de un enfoque profesional y de amplias miras, aspiramos a crecer en el rubro y convertirnos en la opción preferida de nuestros clientes en toda la Región Metropolitana y más allá.

Nuestra misión se basa en la experiencia y conocimiento acumulados durante años de servicio. Valoramos la satisfacción de nuestros clientes y nos esforzamos por superar sus expectativas en cada interacción. Creemos en el acompañamiento durante todo el proceso y en brindar soluciones que resalten la belleza y durabilidad de nuestros revestimientos, sin importar la ubicación geográfica.

En REVESMAC, nos enorgullece formar una empresa sólida, impulsada por el compromiso y el profesionalismo de nuestro equipo fundador. A través de nuestra misión, buscamos ser un referente en el rubro, ofreciendo productos y servicios que marquen la diferencia en los espacios de nuestros clientes en la Región Metropolitana y en diversas regiones.

En resumen, nuestra misión es ofrecer revestimientos de fibra de bambú de la más alta calidad, acompañados de un servicio excepcional, atención personalizada, precios competitivos y un enfoque centrado en el cliente. Trabajamos para transformar tus espacios en auténticas obras de arte, tanto en la Región Metropolitana como en otras regiones del país.

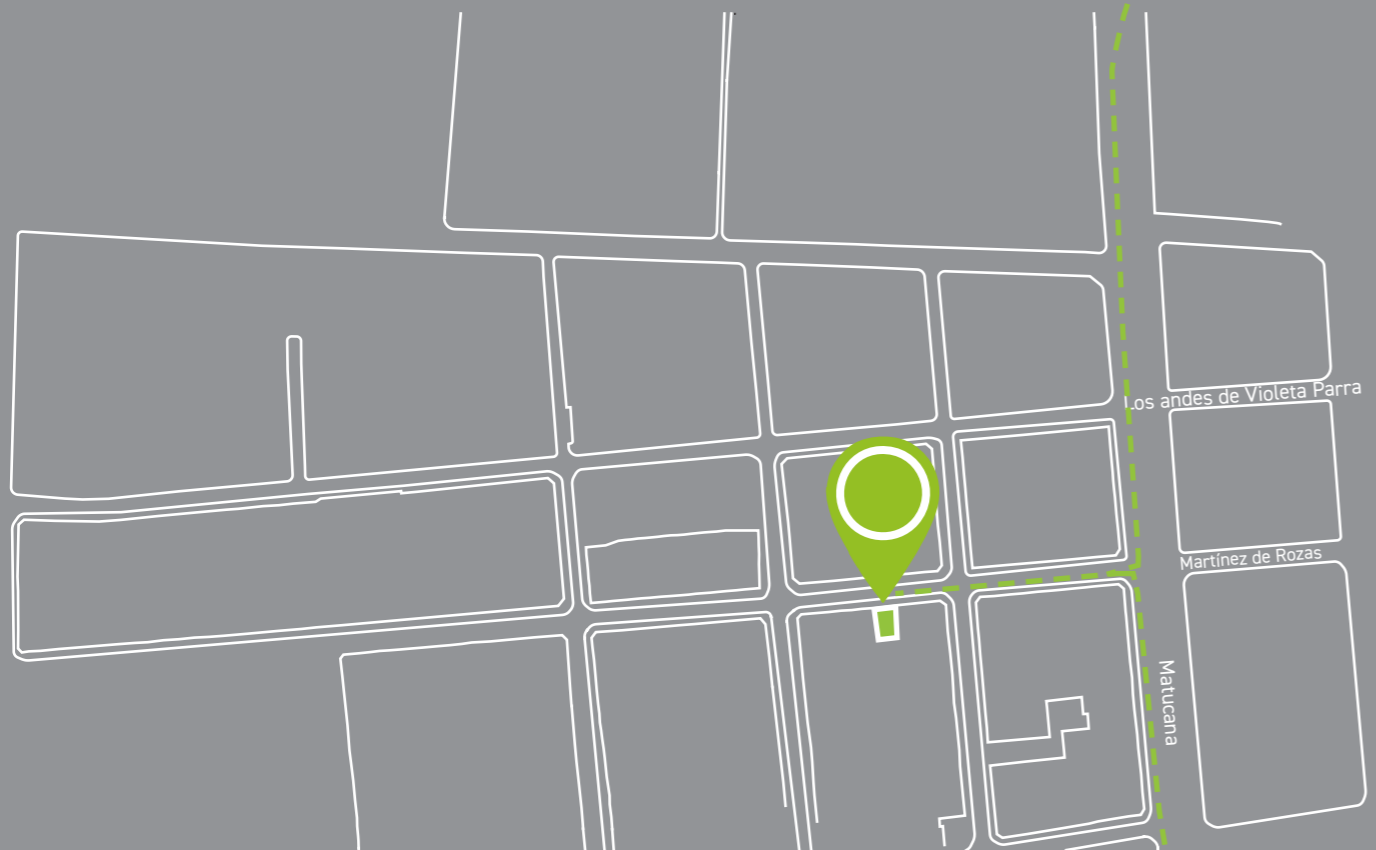

@revesmac.chile

www.revesmac.cl



Martínez de Rozas 3432, Quinta Normal

INDICE

REVESTIMIENTOS
interiores
MUROS

REVESTIMIENTOS
CIELOS

REVESTIMIENTOS
exteriores
SIDING
METAL SIDING

REVESTIMIENTOS
PISOS

REVESTIMIENTOS
interiores
MUROS



REVESTIMIENTOS interiores

MUROS FIBRA DE BAMBU

ESPECIFICACIONES

Dimensiones:	250x40x0,8 cm
Materiales:	Fibra de Bambu
Unidades por caja	6 unidades
Rendimiento por caja:	6 m ²
Peso:	4,6 kg/m ²
Terminación:	Película Laminada con terminación

TIPOS DE UNIONES



Union tipo Flat

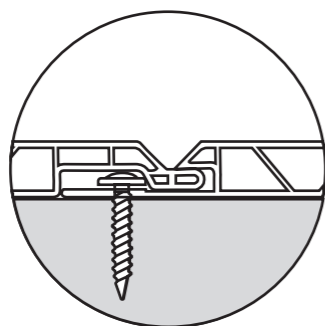

Union tipo Ranura

Dale un nuevo aspecto a tus paredes con nuestro revestimiento de muro de bambú. Esta solución estilizada combina la belleza natural con características excepcionales que no querrás perderte. Con su superficie lisa y duradera, este revestimiento no solo es visualmente atractivo, sino que también es increíblemente fácil de limpiar y mantener, ahorrándote tiempo y esfuerzo. Además, su instalación rápida y sencilla te permitirá disfrutar rápidamente de la calidez y el encanto natural que aporta.

Nuestro revestimiento de muro de bambú va más allá al ofrecerte beneficios adicionales para tu tranquilidad y comodidad. En primer lugar, cuenta con propiedades retardantes al fuego, brindándote una capa adicional de protección y seguridad en tu hogar o espacio comercial. Además, su capacidad como aislante acústico te permite crear un ambiente tranquilo y sereno, reduciendo el ruido no deseado y mejorando tu experiencia de vida. Y no podemos olvidarnos de su impermeabilidad, que lo convierte en una opción ideal para áreas propensas a la humedad, como baños o cocinas. Esta característica no solo previene el crecimiento de moho y hongos, sino que también facilita su limpieza y mantenimiento a largo plazo.

CARACTERISTICAS



Facil limpieza, con paño humedo se puede limpiar de cualquier suciedad.



Los paneles de muro, son faciles y rapidos de instalar acortando los tiempos de construccion.



Amigable con el medioambiente al ser paneles hechos con fibra de Bambu.



Nuestro revestimiento de muro de bambú cuenta con propiedades retardantes al fuego, brindando una capa adicional de protección y tranquilidad en tu hogar o espacio comercial.



El panel de muro posee propiedades antihongos, por sus cualidades es ideal para crear ambientes higienicos.



Debido a la estructuracion ahuecada interior con las que ha sido fabricada, posee excelentes cualidades termicas.



Disfruta de un ambiente tranquilo y sereno. El bambú, con su estructura única, actúa como un excelente aislante acústico, reduciendo el ruido no deseado y creando un entorno más relajante y confortable.



Nuestro revestimiento de muro de bambú es impermeable, lo que lo hace perfecto para áreas propensas a la humedad, como baños o cocinas. Además, su resistencia a la humedad ayuda a prevenir el crecimiento de moho y hongos.



Los paneles poseen un indice de impermeabilidad es de 100%



REVESTIMIENTOS
interiores
MUROS FIBRA DE BAMBU

LINEA
WOOD



ALMOND
3010A



ARENA CLARO
3009A



CAFE PARDO
3022A



CAFE TRONCO
3031A



CAOBA
3040A



CAFE NUDO CHICO
3016A



MADERA VIOLETA
3001A



PAPUDO
3030A



ARENA BEIGE
3024A



BLANCO MATTE PLUS

PAPUDO

REVESTIMIENTOS
interiores
MUROS FIBRA DE BAMBU

LINEA
WOOD



LIGHT WOOD
3056A



BLACK WOOD
3054A



REVESTIMIENTOS
interiores **DESIGN & COLORS**
MUROS FIBRA DE BAMBU

LINEA



3D
3025A

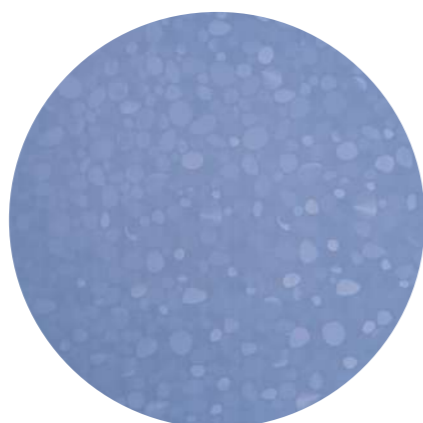

GEMAS CELESTES
3002A

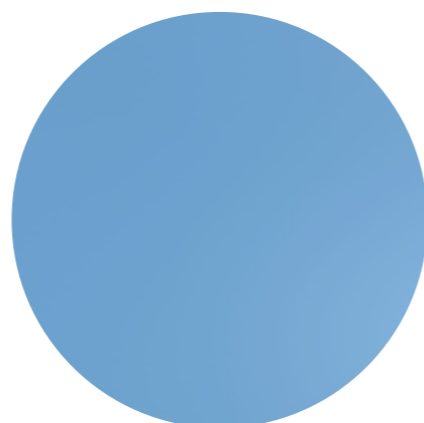

LIGHT BLUE
3047A



BLANCO HOJAS
3006A



BLANCO LISO / LISO FLAT
3012A 3034A



PISTACHO
3048A

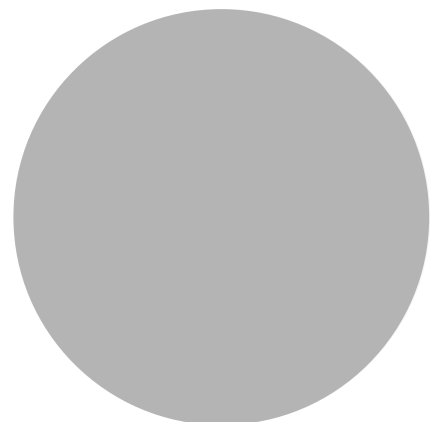

LIGHT GREY
3045A



PLATA HILADO
3026A



BLANCO WPC
3070A



LINEA
ASPILLERA



ASPILLERA
3015A



CREMA ASPILLERA
3053



GRIS ASPILLERA
3046A



BLANCO ASPILLERA
3049A

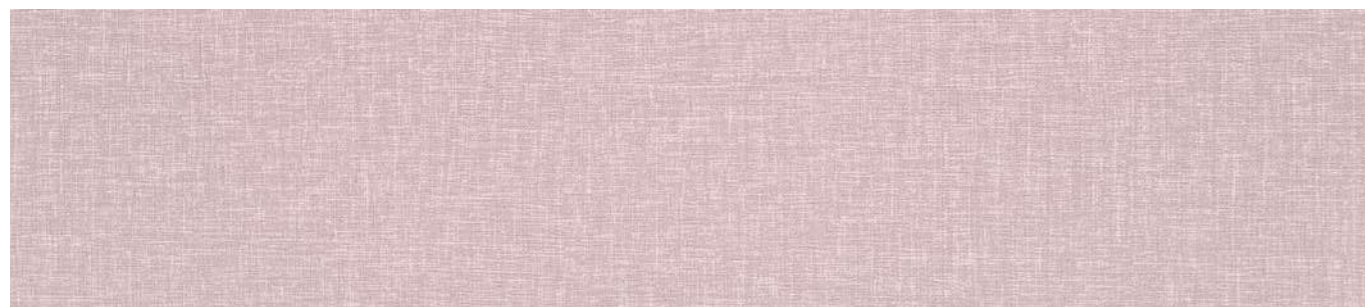

ROSA ASPILLERA
3004A



REVESTIMIENTOS
interiores **PIEDRAS Y MARMOL**
MUROS FIBRA DE BAMBU

LINEA



BLANCO MARMOL
3018A



CONCRETO PULIDO
3044A



CONCRETO TEXTURIZDO
3023A



BLANCO MARMOL FLAT
3051A



PIEDRA AMARILLA
3017A



PIEDRA GRIS
3036A



MARMOL GRIS FLAT
3038A

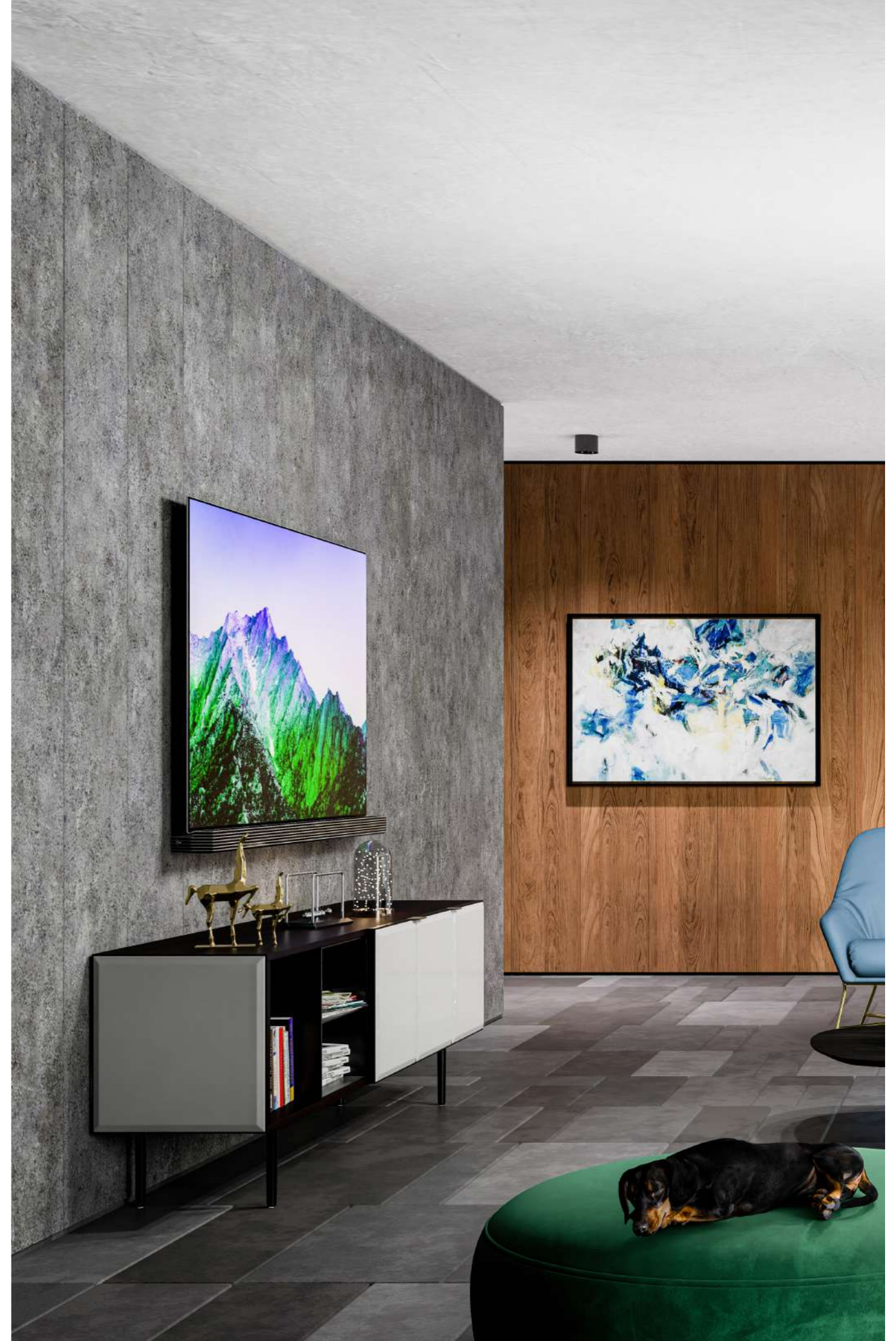

PERFILERIA MUROS FIBRA DE BAMBU

terminación

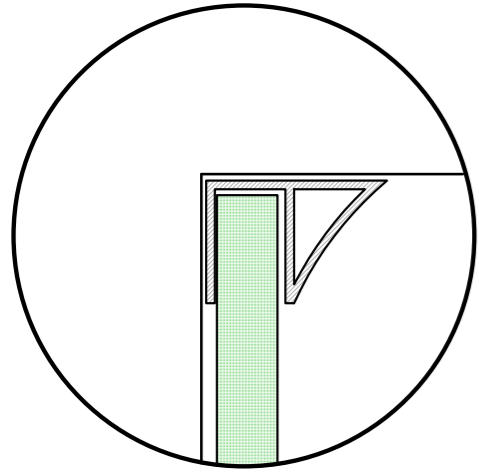

PERFIL CORNISA

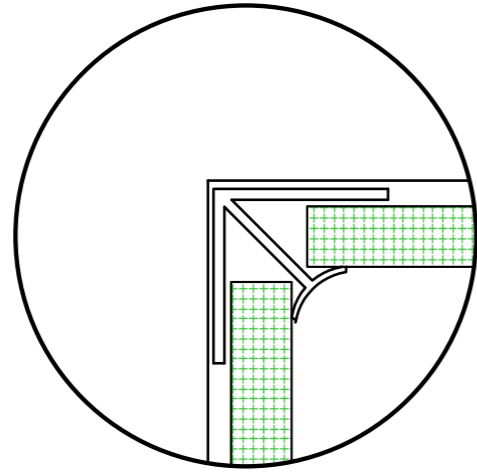

PERFIL ESQUINERO INTERIOR MURO

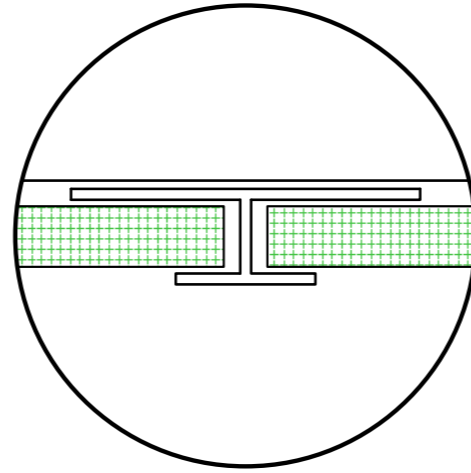

PERFIL H MURO

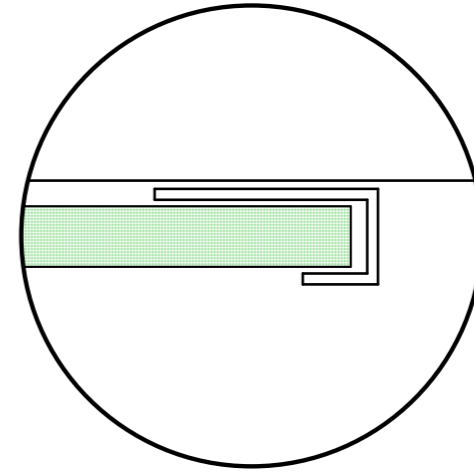

PERFIL J MURO

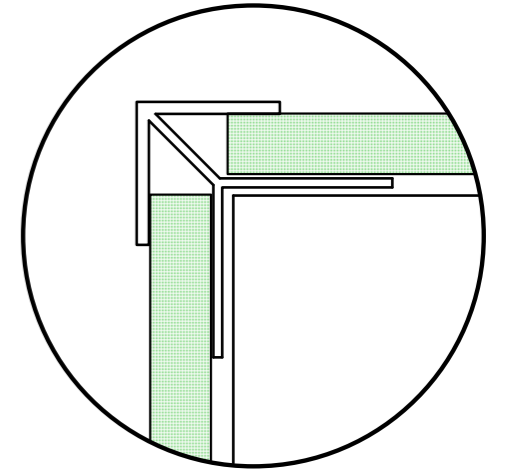

PERFIL ESQUINERO EXTERIOR MURO

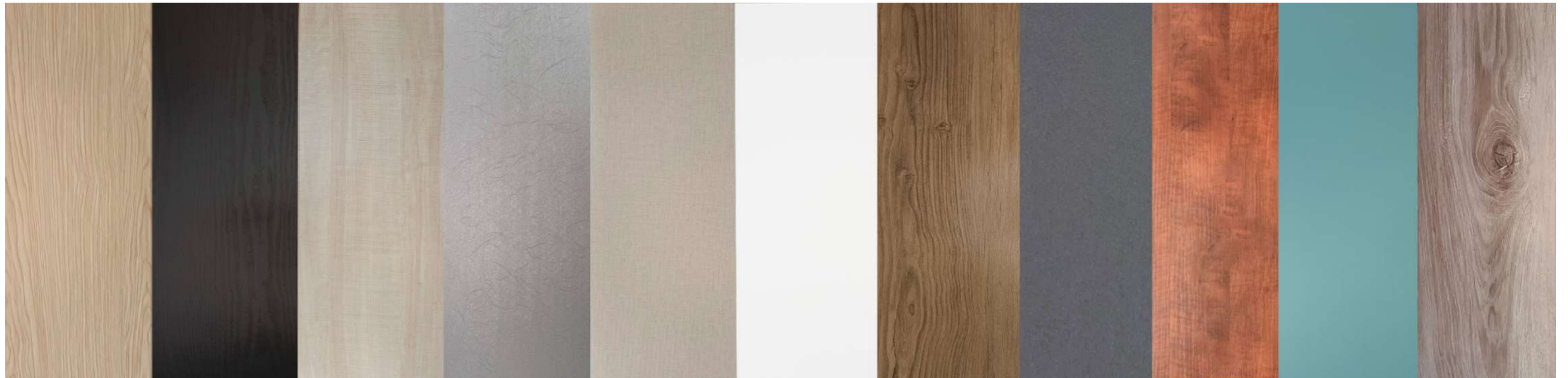

Terminaciones

REVESTIMIENTOS
interiores
MUROS FIBRA DE BAMBU

LINEA
DECO

ESPECIFICACIONES

Dimensiones: 2500X160X24 mm

Materiales: WPC

Unidades por caja 10 unidades

Rendimiento por caja: 4 m²

Peso: 2.4 kg/UN

Terminación: Película Laminada con terminación



DECOWALL GREY
5003

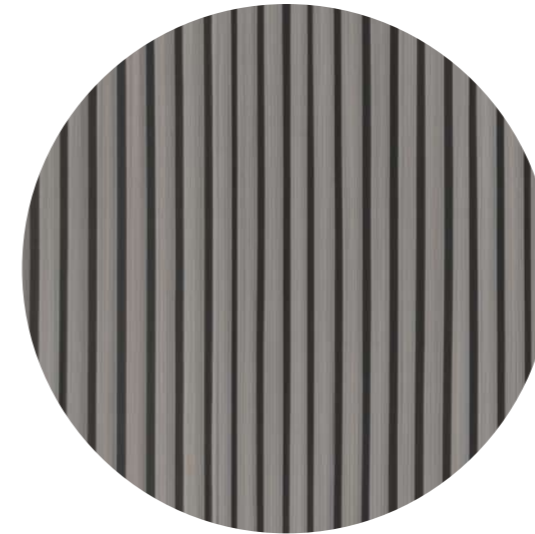

DECOWALL MOKA
5001



DECOWALL ALMOND
5007



DECOWALL ALBA
5008

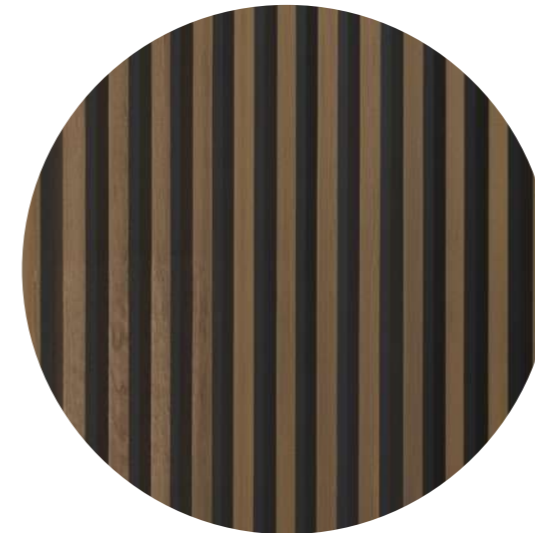

DECOWALL BLACK&CAMEL
5009



DECOWALL MIEL
5002



DECOWALL BLACK
5006



DECOWALL CAMEL
5004

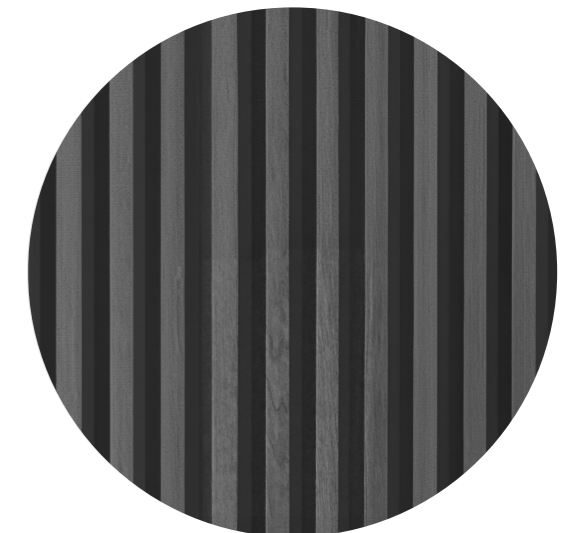

DECOWALL BLACK&GREY
5010







REVESTIMIENTOS interiores

LÍNEA PANEL UV

ESPECIFICACIONES

Dimensiones:	1220x2440x3 mm
Materiales:	PVC
Unidades por caja	-
Rendimiento por unidad:	2,97 m ²
Peso:	18 kg/un
Terminación:	Película Laminada con terminación vitrificada

Introduce un nuevo nivel de sofisticación y funcionalidad a tus espacios con nuestro revestimiento de muro, el panel UV. Diseñado para resistir la humedad y proporcionar una higiene excepcional, este revestimiento es ideal no solo para cocinas y baños, sino también para una variedad de entornos, como restaurantes y áreas que requieren un alto nivel de limpieza.

Con dimensiones de 1220x2440x3 mm, el panel UV ofrece una cobertura amplia y eficiente, adaptándose a diferentes tamaños de muros y superficies.

CARACTERÍSTICAS



Facil limpieza, con paño humedo se puede limpiar de cualquier suciedad.



Por sus dimensiones, puede cubrir grandes superficies en poco tiempo.



Ideal para zonas humedas, como Baños, Cocina, logias. Por sus propiedades higienicas.



Los paneles poseen un indice de impermeabilidad es de 100%



Por sus propiedades de alta densidad, lo hacen resistente a cortes superficiales.

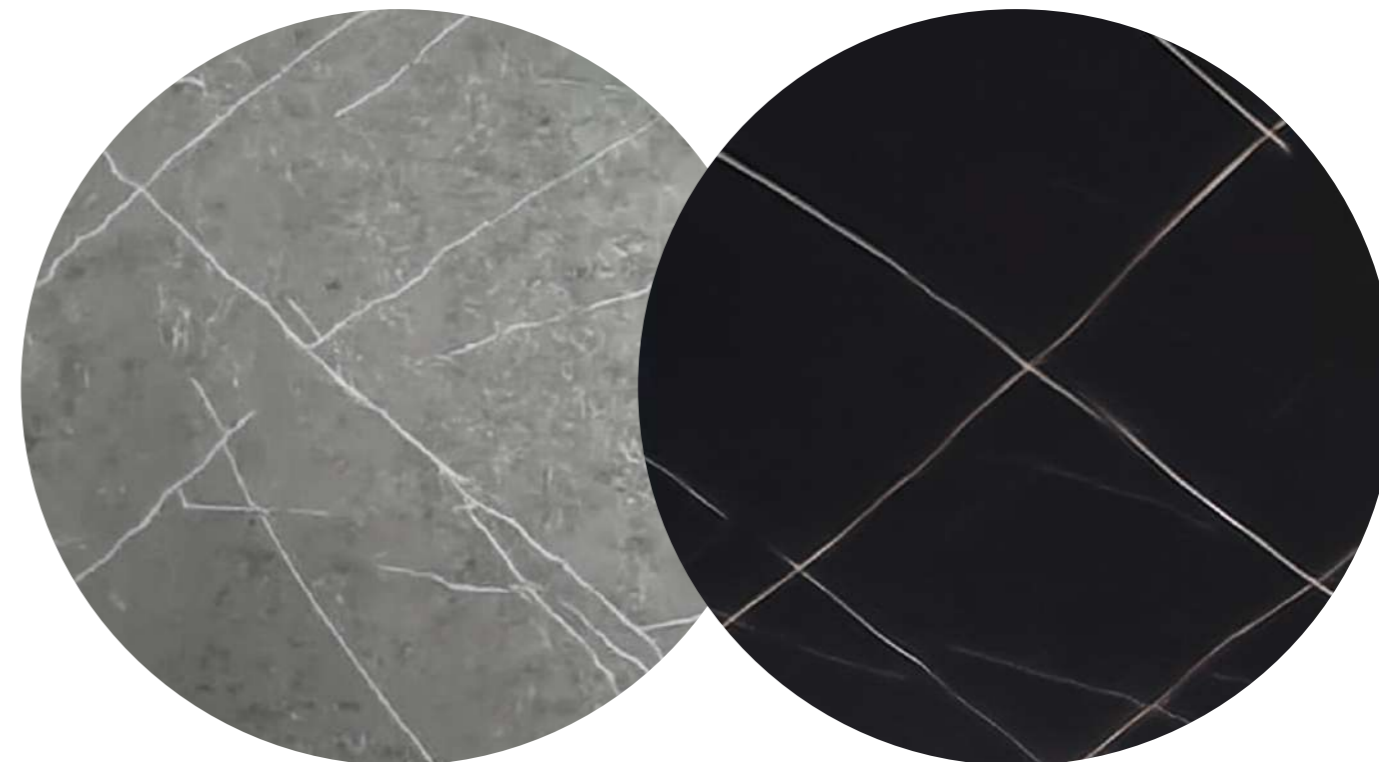

UV MARMOL GRIS
4018

UV BLACK
4011



PERFILERIA **PANEL UV** terminación

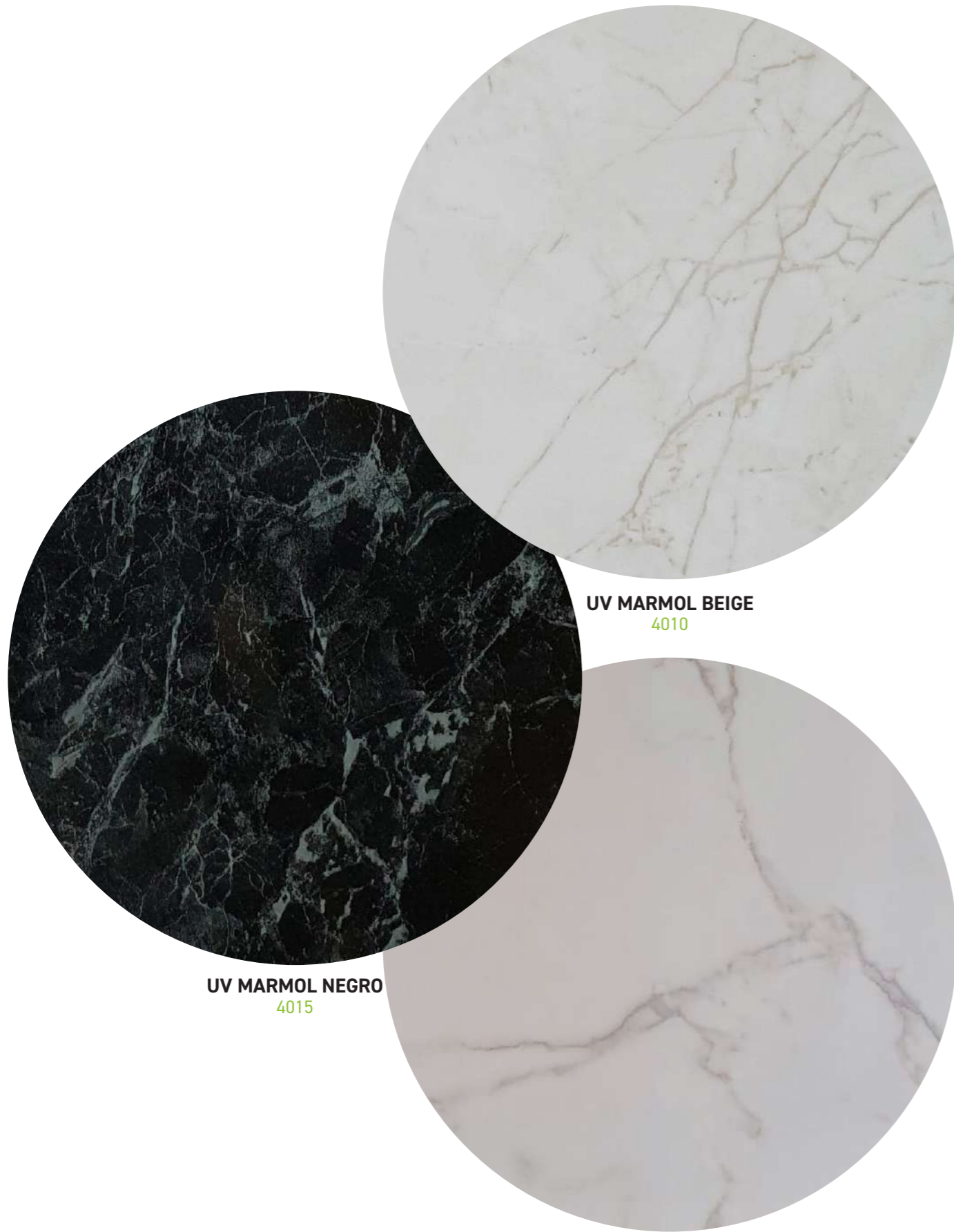

UV MARMOL BEIGE
4010

UV MARMOL NEGRO
4015

UV MARMOL BLANCO
4021

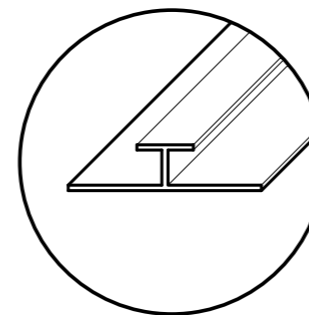

PERFIL H

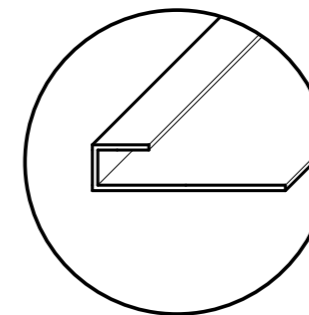

PERFIL J

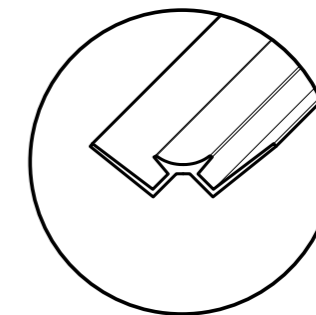

PERFIL ESQUINERO
EXTERIOR

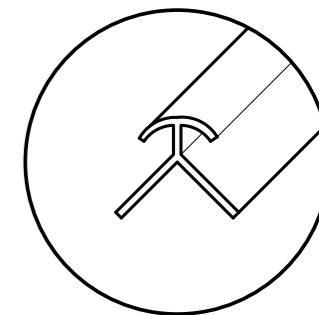

PERFIL ESQUINERO
INTERIOR

REVESTIMIENTOS CIELOS



PVC REVESTIMIENTOS CIELOS

CARACTERISTICAS



Facil limpieza, con paño humedo se puede limpiar de cualquier suciedad.



Los paneles de cielo, son faciles y rapidos de instalar acortando los tiempos de construccion.



Amigable con el medioambiente al ser paneles hechos con PVC



Nuestro revestimiento de PVC cuenta con propiedades retardantes al fuego, brindando una capa adicional de protección y tranquilidad en tu hogar o espacio comercial.



El paneles de cielo posee propiedades antihongos, por sus cualidades es ideal para crear ambientes higienicos.



Debido a la estructuracion ahuecada interior con las que ha sido fabricada, posee excelentes cualidades termicas.



Disfruta de un ambiente tranquilo y sereno. El cielo PVC con su estructura única, actúa como un excelente aislante acústico, reduciendo el ruido no deseado y creando un entorno más relajante y confortable.



Nuestros revestimientos de cielos son impermeable, lo que lo hace perfecto para áreas propensas a la humedad, como baños o cocinas. Además, su resistencia a la humedad ayuda a prevenir el crecimiento de moho y hongos.



Los paneles poseen un indice de impermeabilidad es de 100%

ESPECIFICACIONES

Dimensiones: **380x25x0,8 cm / 380x30x0,8 cm**

Materiales: **PVC**

Unidades por caja **10 unidades / 6 unidades**

Rendimiento por caja: **9.5 m2 / 6.84 m2**

Peso: **3 kg/m2**

Terminación: **Película Laminada con terminacion**

Transforma tus cielos interiores con nuestros revestimientos de PVC. Disponibles en una amplia variedad de terminaciones, colores y tonalidades, estos revestimientos ofrecen estilo y funcionalidad. Con un largo por panel de 380 cm, cubrir grandes superficies es rápido y fácil. La instalación se realiza sin problemas, ahorrándote tiempo y esfuerzo. Además, su durabilidad excepcional los hace una inversión a largo plazo, mientras que su resistencia a la humedad y las fisuras los mantiene en perfectas condiciones. Descubre la belleza natural y la calidad de nuestros revestimientos de cielos interiores.

Dale vida a tus espacios con nuestros revestimientos de PVC para cielos interiores. Su amplia gama de opciones de terminaciones, colores y tonalidades te permite personalizar y crear un ambiente único. La fácil instalación y el largo por panel de 380 cm garantizan una cobertura rápida y uniforme. Además, su durabilidad excepcional asegura una inversión duradera, mientras que su resistencia a la humedad y las fisuras los mantienen en óptimas condiciones. Descubre la elegancia y el encanto de nuestros revestimientos de cielos interiores, perfectos para cualquier proyecto de diseño de interiores.



LINEA
CLAROS



J187A
2012



JX 2033 PLUS
2016A



BLANCO VETAS MATE
2011M



MARMOL BLANCO
2002



BLANCO MATE PLUS
2001M



BLANCO MATE RANURADO
2023



BLANCO VETAS
2006



BLANCO WHITE RANURADO
2022

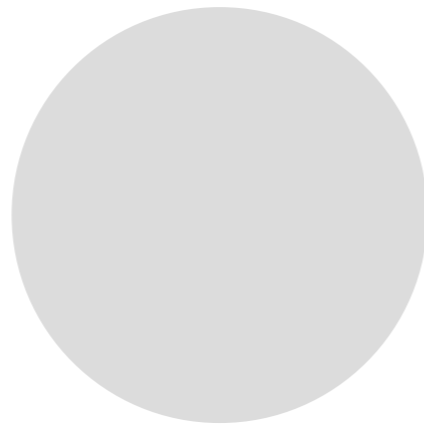

J17 WHITE PLUS
2001

** Se deben considerar perfiles de union y terminacion en encuentro con piso, cielos y vanos



LINEA
DESIGN



HOLOGRAFICO
2005



MADERA BEIGE
2004



ONDAS RANURADAS
2009



MARMOL GRIS
2003



ONDAS BLANCAS CINTAS BLANCAS
2009B

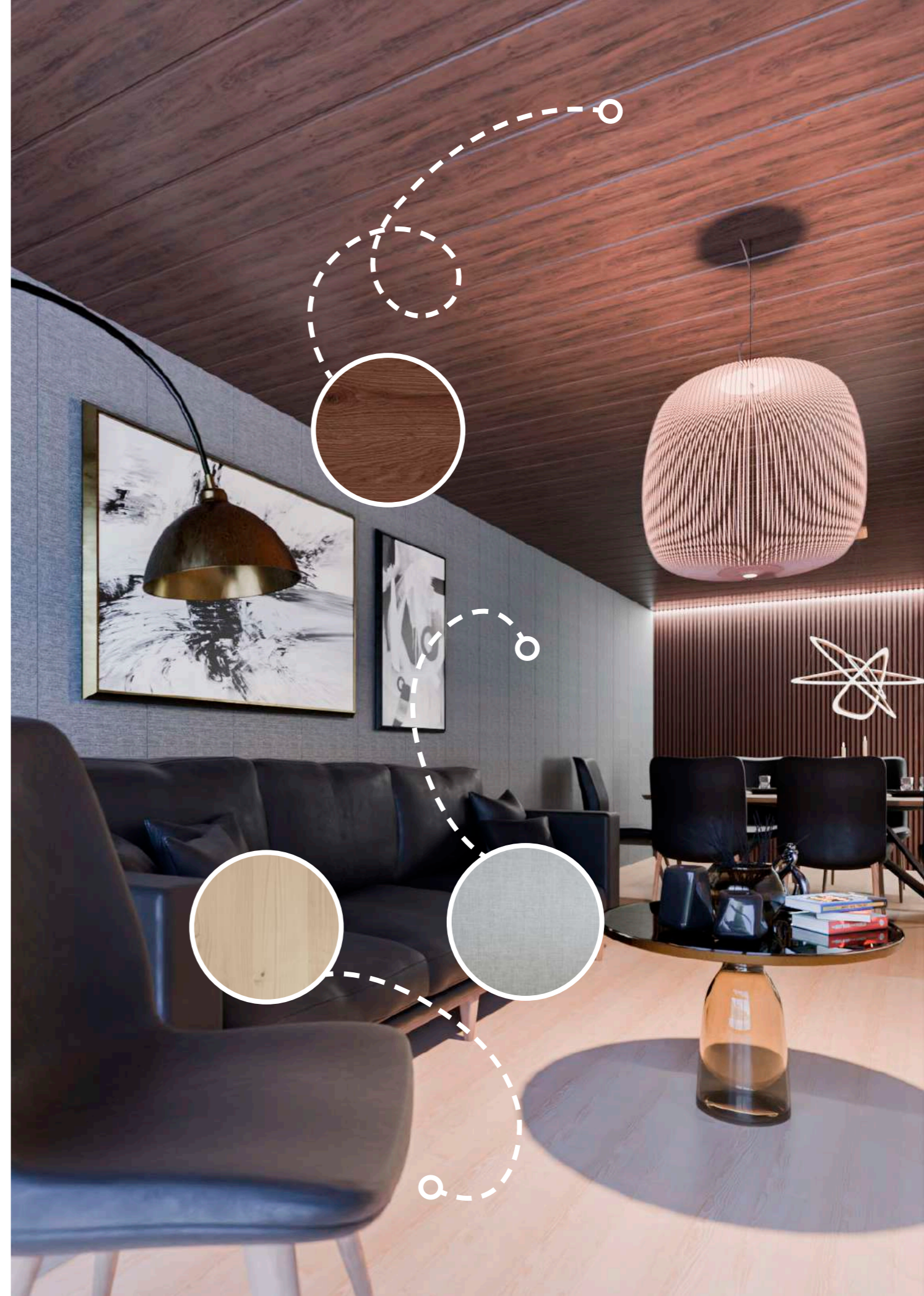



RANURADO BEIGE
2027



RANURADO MIEL
2033



RANURADO NOGAL

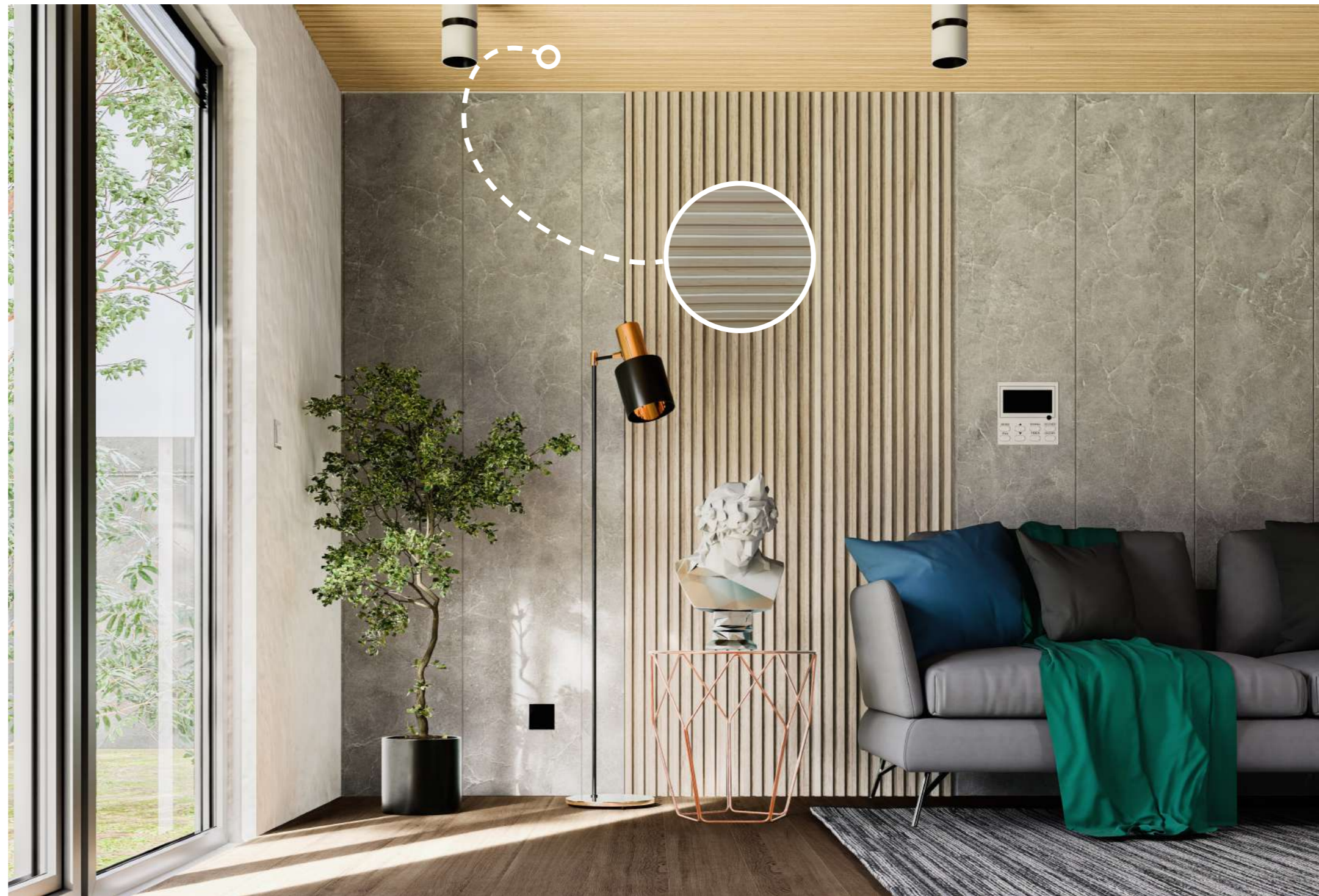

PERFILERIA CIELOS

terminación

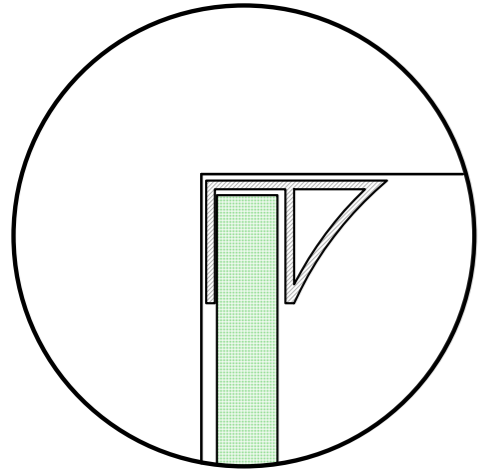

PERFIL CORNISA CIELO

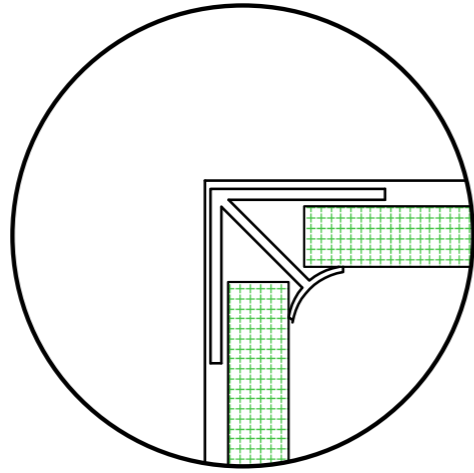

PERFIL ESQUINERO INTERIOR CIELO

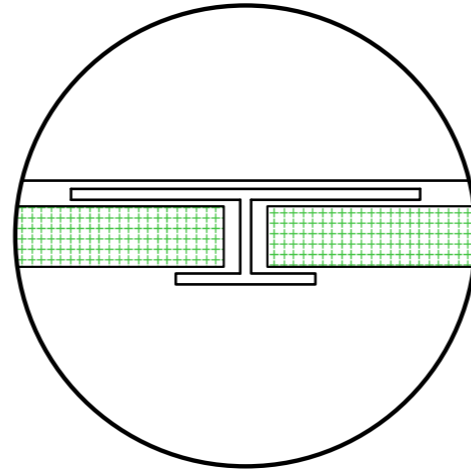

PERFIL H CIELO

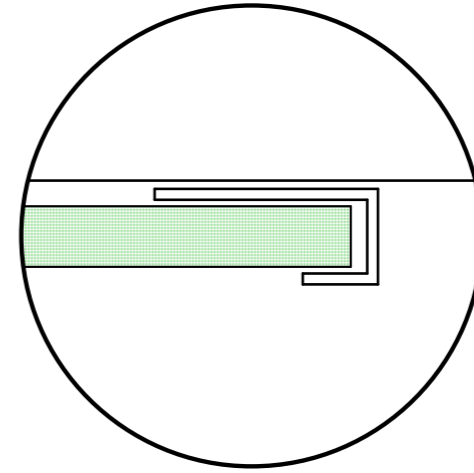

PERFIL J CIELO

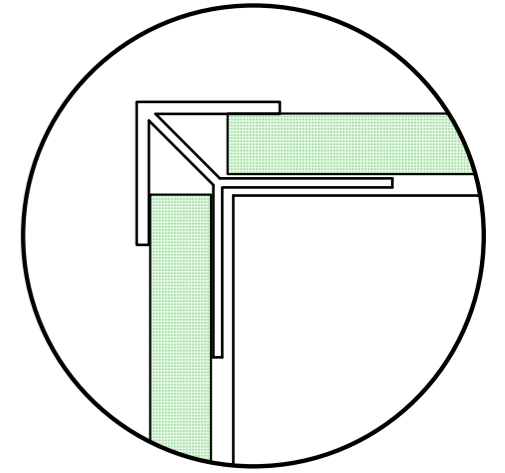

PERFIL ESQUINERO EXTERIOR CIELO



Terminaciones



REVESTIMIENTOS
PISOS



8197-21
10022



1022-1
10022

Transforma tus espacios con nuestros pisos vinílicos SPC en una amplia variedad de tonos que imitan la belleza natural de la madera y la piedra. Estos pisos ofrecen una combinación perfecta de estilo y funcionalidad. Con medidas de 122x18x5 mm, son ideales para cubrir áreas extensas de manera eficiente. Presentan terminaciones modernas que añaden un toque contemporáneo a tus espacios, desde tonos cálidos y elegantes de madera hasta imitaciones realistas de piedra. Además, su instalación es rápida y sencilla gracias a su sistema de encaje, lo que te permite disfrutar rápidamente de su belleza y durabilidad.

Nuestros pisos vinílicos SPC no solo embellecerán tus espacios, sino que también ofrecen beneficios prácticos. Son resistentes al desgaste y a los arañazos, ideales para áreas de alto tráfico. Su capa protectora facilita la limpieza

y el mantenimiento, ahorrándote tiempo y dinero. Convierte tus espacios con los pisos vinílicos SPC, una opción moderna, duradera y de fácil instalación que transformará por completo tus ambientes. Descubre la combinación perfecta de estilo y funcionalidad en cada rincón de tu hogar o lugar de trabajo.

Nuestros pisos SPC ofrece una serie de beneficios. Proporciona aislamiento acústico, es anti-bacterial, inodoro, hipoalergénico y resistente al moho. Además, reduce el ruido ambiente en 5 decibeles. Confía en nuestros pisos SPC para obtener estilo, funcionalidad y comodidad en tus espacios.

REVESTIMIENTOS PISOS SPC



LINEA
WOOD & CONCRETE



8028-5
10085



1002-1
10011



8003-1
10087



1073-125
10073



8065-5
10065



8065-18
10066

REVESTIMIENTOS
exteriores
SIDING
METAL SIDING



REVESTIMIENTOS PVC SIDING

CARACTERISTICAS

El siding de PVC es un revestimiento exterior que imita la madera con gran realismo, pero sin sus inconvenientes. Está hecho de un plástico duradero y económico que se adapta a cualquier estilo arquitectónico. Su sistema de fijación oculta le da un aspecto homogéneo y le protege de las inclemencias del tiempo. Con el siding de PVC podrás elegir entre una variedad de colores y acabados para crear la fachada de tus sueños. Renueva tu casa con un revestimiento ecológico y fácil de colocar.

ESPECIFICACIONES

Dimensiones:	381x20x0,12 cm
Materiales:	PVC
Unidades por caja	12 unidades / caja
Rendimiento por caja:	9.12 m2
Peso:	25 kg / caja
Terminación:	Película Laminada con terminación ASA



WOOD
1041P

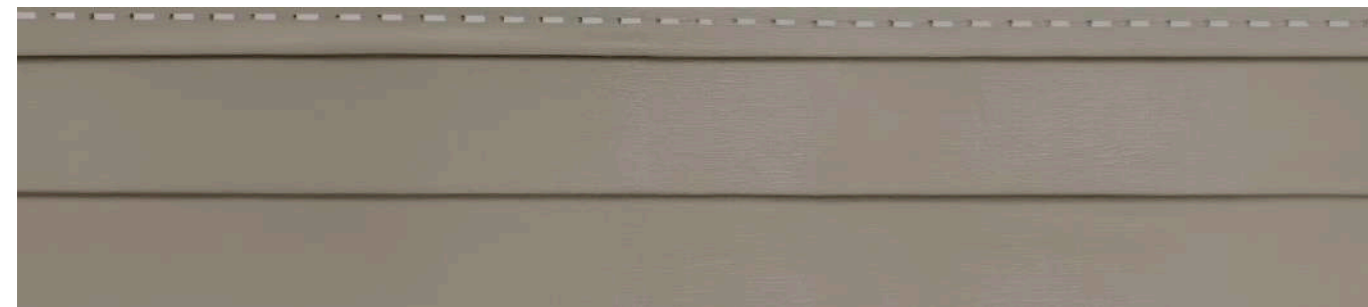

SANDALWOOD
1011P



WHITE
1001P



GREY
1021P

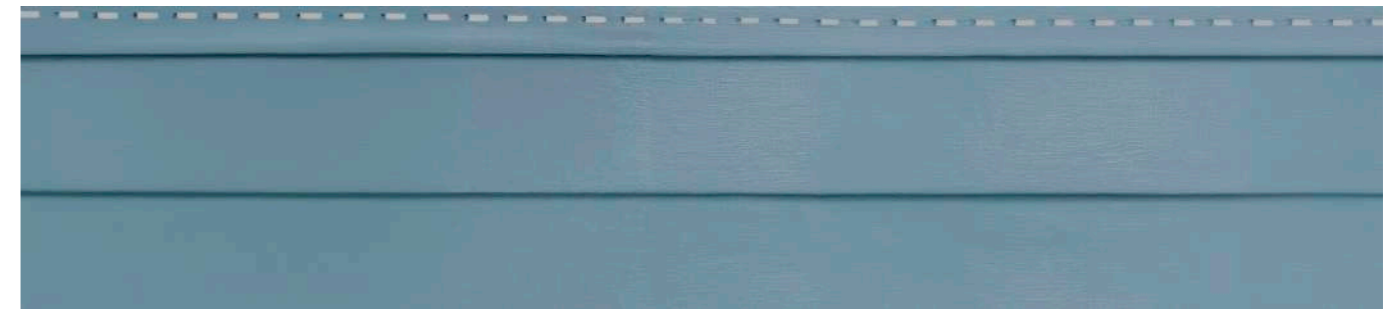

LIGHT BLUE
1061P



CLAY
1031P



LIGHT GREY
1051P

PERFILERIA SIDING PVC

terminación

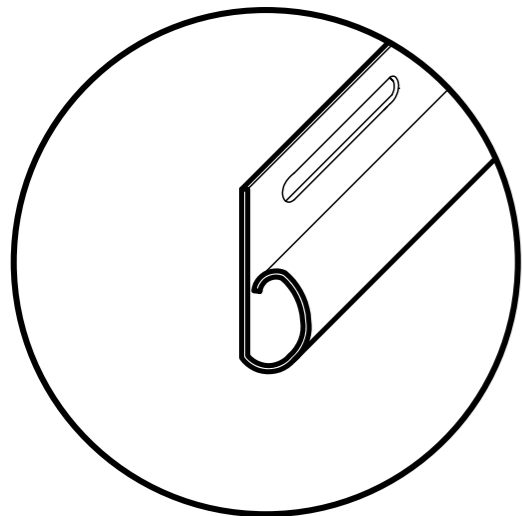

PERFIL TERMINO SIDING PVC

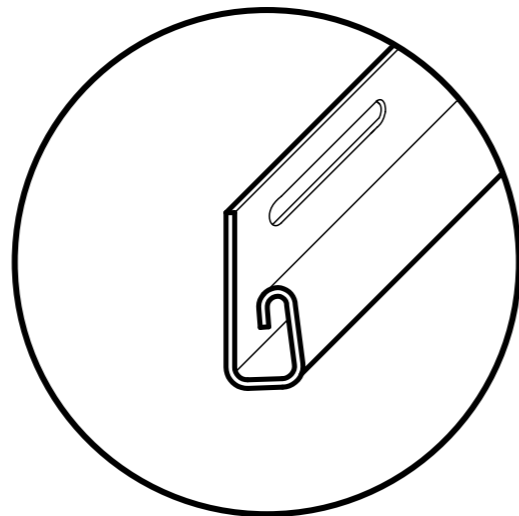

PERFIL J SIDING PVC

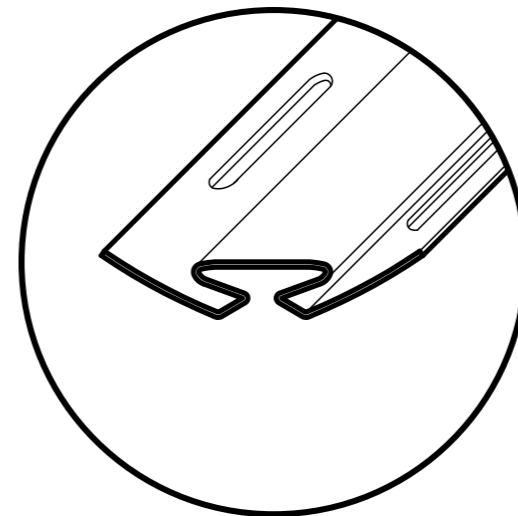

PERFIL ESQUINERO INTERIOR SIDING PVC

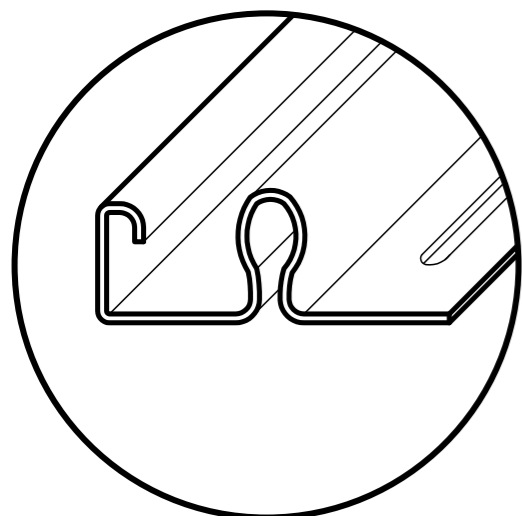

PERFIL F SIDING PVC

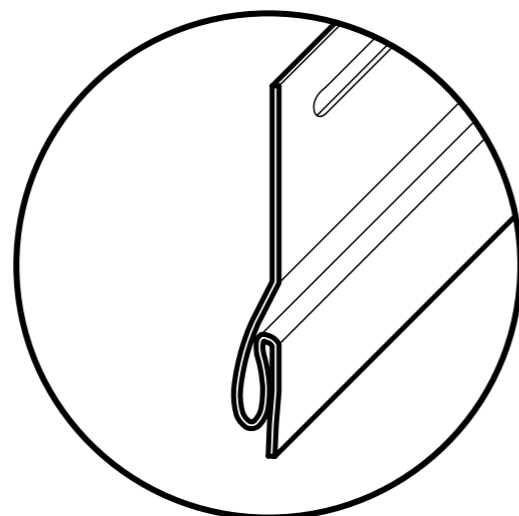

PERFIL INICIO SIDING PVC

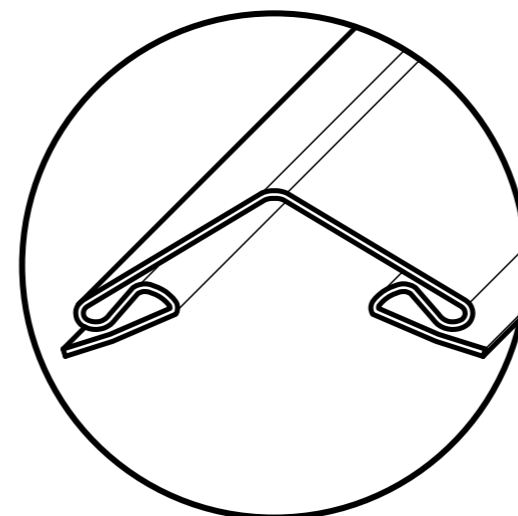

PERFIL ESQUINERO EXTERIOR SIDING PVC

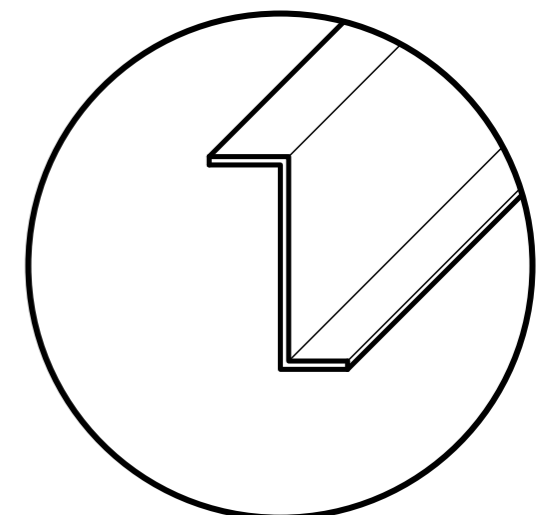

PERFIL CORTAGOTERA SIDING PVC

METALSIDING SIDING

CARACTERISTICAS

El metal siding es una opción de revestimiento que ofrece una serie de ventajas sobre el siding de PVC. El metal siding es más resistente al fuego, a la corrosión, a los impactos y a las variaciones climáticas. Además, el metal siding tiene una mayor durabilidad y requiere menos mantenimiento que el siding de PVC. El metal siding también ofrece una mayor variedad de diseños, colores y acabados, que se adaptan a diferentes estilos arquitectónicos y gustos personales. El metal siding es una solución ecológica, ya que se fabrica con materiales reciclados y reciclables, y contribuye al ahorro energético al reflejar el calor solar. Por todas estas razones, el metal siding es una excelente alternativa para revestir su hogar o negocio con calidad, seguridad y belleza.

ESPECIFICACIONES

Dimensiones:	290x38x1.6 cm
Materiales:	Material acero galvanizado, aluminio y zinc
Unidades por caja	10 unidades
Rendimiento por caja:	11.1 m2
Peso:	38 kg/caja
Terminación:	Metal Electropintado





PERFILERIA METAL SIDING

terminación

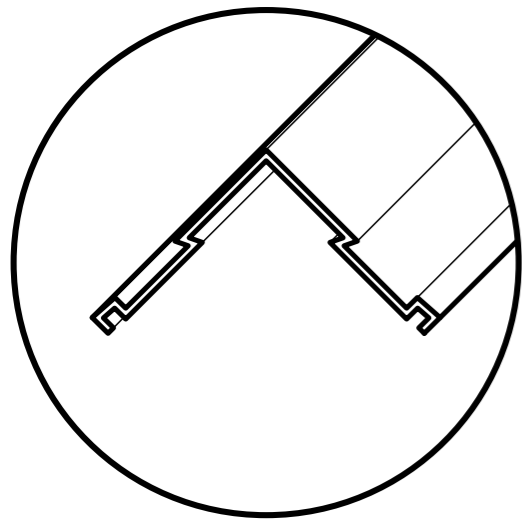

PERFIL ESQUINERO EXTERIOR SIDING METAL

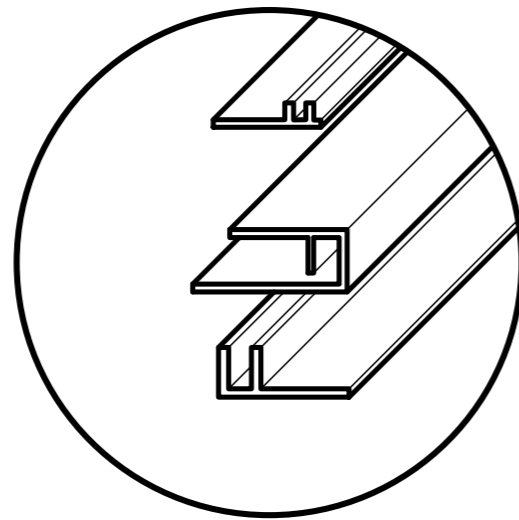

PERFIL TERMINO SIDING METAL

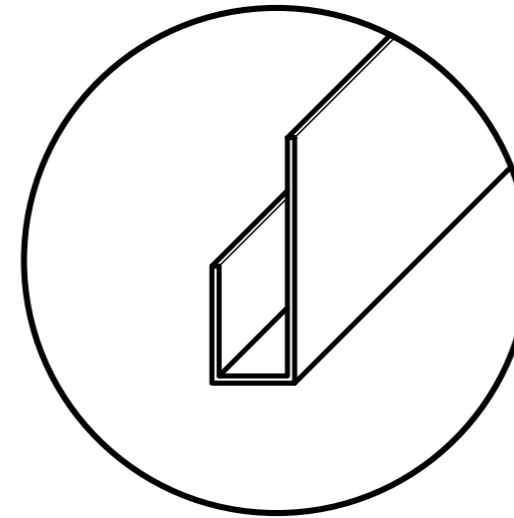

PERFIL INICIO SIDING METAL

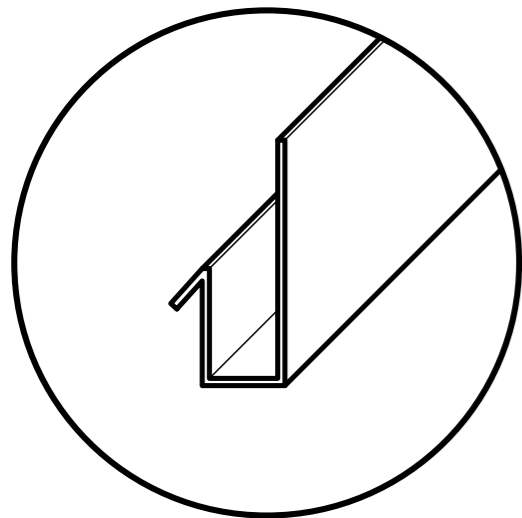

PERFIL INICIO INVISIBLE SIDING METAL

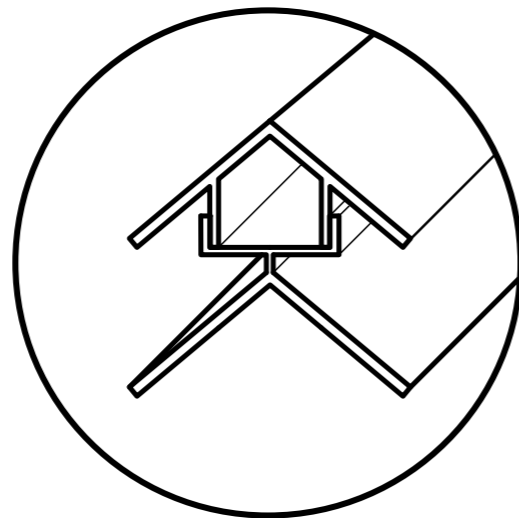

PERFIL INTERIOR SIDING METAL

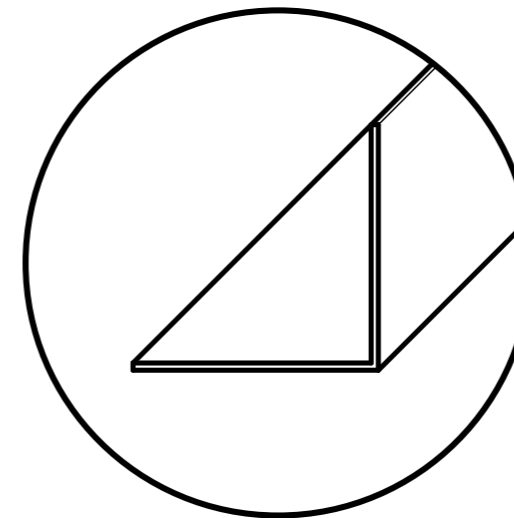

PERFIL L PARA PUERTAS Y VENTANAS

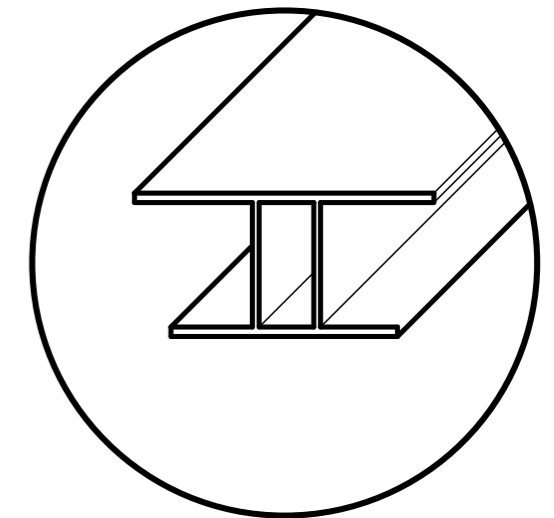

PERFIL H SIDING METAL

